

令和5年度 Honda Cars 長岡カップ 第45回新潟県U12バスケットボール選手権大会  
中越支部予選会 兼 第11回アオーレ杯ミニバスケットボール大会

男子予選ラウンド：11/12(日) 長岡市北部体育館 男子A.C.E.G.I.Kリーグ  
男子予選ラウンド：11/11(土) 長岡市北部体育館 男子B.D.F.H.Jリーグ

※試合時間 6-1-6-ハーフ5分-6-1-6とする  
※組合表において左側チームが 淡色とする。  
※同点の場合延長戦を行う  
※各リーグ順位決定方法  
①勝率②同率の場合直接対決結果③得失点結果(同率対象チームのみで算出)

A～D リーグ上位1.2位 決勝ラウンドに進出  
E～K リーグ上位1位のみ 決勝ラウンドに進出

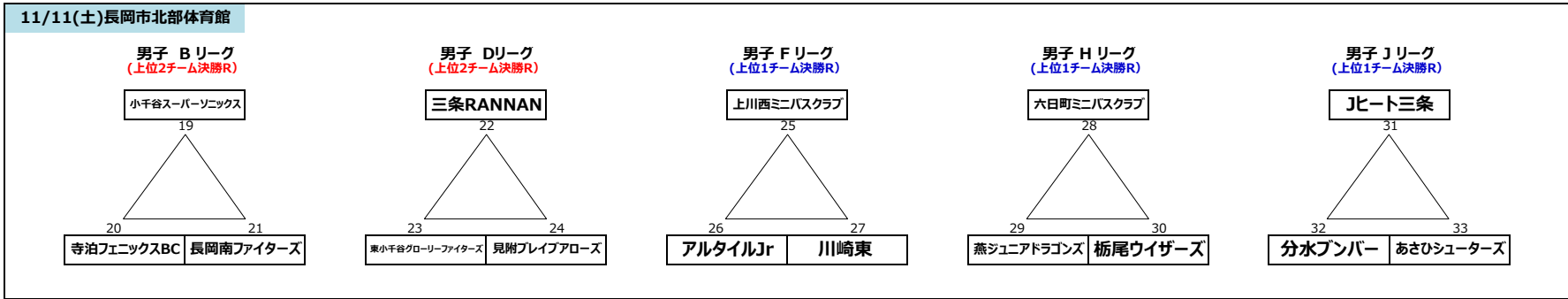
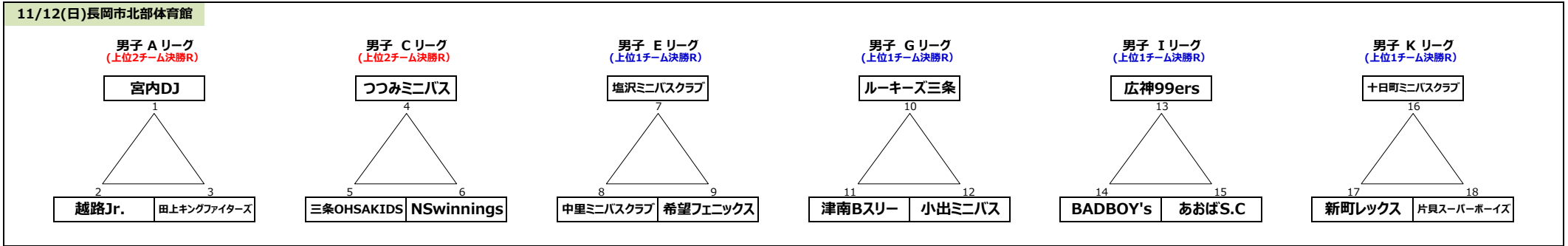

男子 予選ラウンド (B.D.F.H.Jリーグ)

11/11(土)長岡市北部体育館

試合時間		Aコート(手前側)			Bコート(奥側)		
8:00	開場						
8:40	代表者会議	8:40まで第2試合のチームがアップを行う					
9:00	第1試合	小千谷	V S	寺泊	RANNAN	V S	東小千谷
10:05	第2試合	上川西	V S	アルタイル	六日町	V S	燕
11:10	第3試合	Jヒート	V S	分水	小千谷	V S	長岡南
12:15	第4試合	RANNAN	V S	見附	上川西	V S	川崎東
13:20	第5試合	六日町	V S	栃尾	Jヒート	V S	あさひ
14:25	第6試合	寺泊	V S	長岡南	東小千谷	V S	見附
15:30	第7試合	アルタイル	V S	川崎東	燕	V S	栃尾
16:35	第8試合	分水	V S	あさひ			

男子 予選ラウンド (A.C.E.G.I.Kリーグ)

11/12(日)長岡市北部体育館

試合時間		Aコート(手前側)			Bコート(奥側)		
8:00	開場						
8:30	代表者会議						
8:45	第1試合	宮内	V S	越路	つつみ	V S	OHSAKIDS
9:50	第2試合	塩沢	V S	中里	ルーキーズ	V S	津南
10:55	第3試合	宮内	V S	田上	つつみ	V S	Nswin
12:00	第4試合	塩沢	V S	希望	ルーキーズ	V S	小出
13:05	第5試合	広神	V S	BADBOY'S	十日町	V S	新町
14:10	第6試合	越路	V S	田上	OHSAKIDS	V S	Nswin
15:15	第7試合	広神	V S	あおば	十日町	V S	片貝
16:20	第8試合	中里	V S	希望	津南	V S	小出
17:25	第9試合	BADBOY'S	V S	あおば	新町	V S	片貝

令和5年度 Honda Cars 長岡カップ 第45 回新潟県U12 バasketボール選手権大会  
 中越支部予選会 兼 第11 回アオーレ杯ミニBasketボール大会

男子ベスト15決勝ラウンド/ベスト4リーグ戦 : 11/18(土)、11/19(日)長岡市中之島体育館 (開場時間8:00)  
 ※ベスト4リーグ戦1試合目を行う AvsD/BvsD

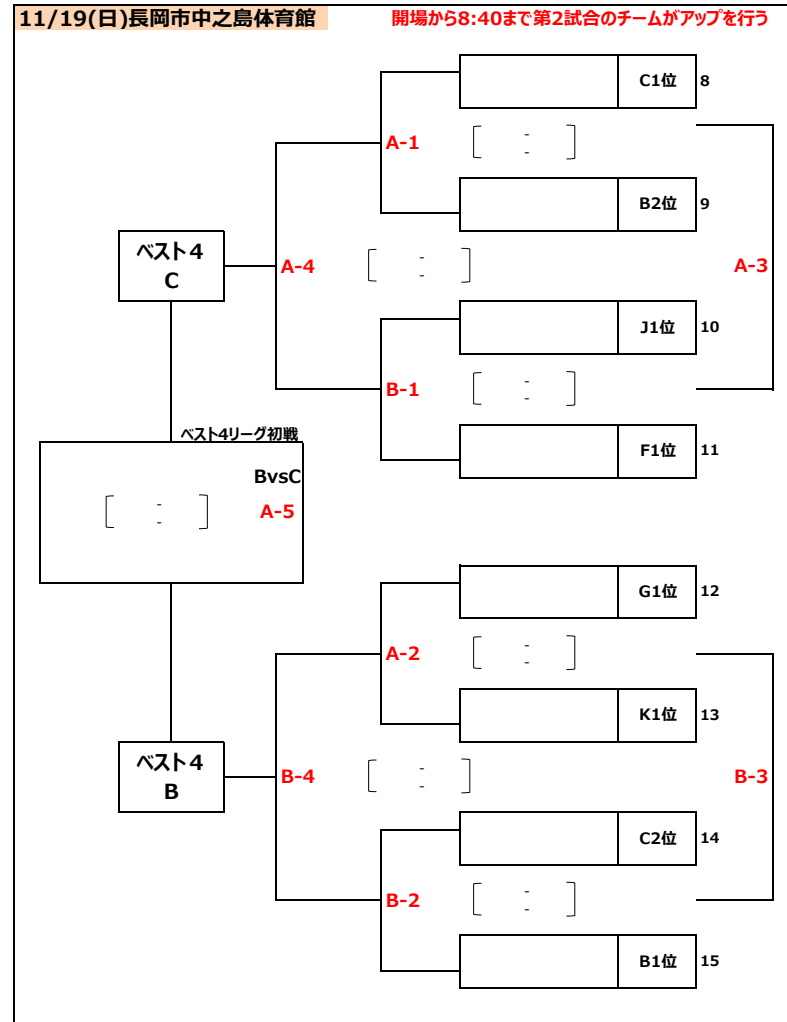
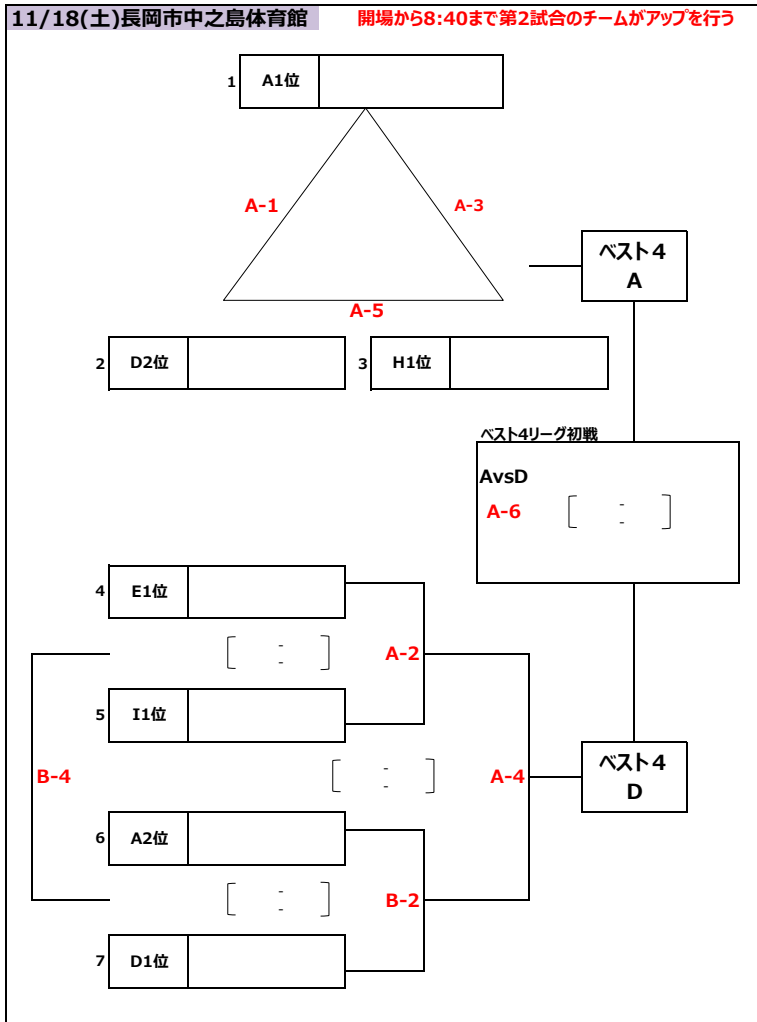

男子ベスト15決勝ラウンド/ベスト4リーグ戦  
 11/18(土)長岡市中之島体育館

		Aコート(入口左側)			Bコート(入口右側)		
8:00	開場						
		8:40まで第2試合のチームがアップを行う					
9:00	第1試合	A1位	V S	D2位	V S		
10:05	第2試合	E1位	V S	I1位	A2位	V S	D1位
11:10	第3試合	A1位	V S	H1位		V S	
12:15	第4試合	A-2勝者	V S	B-2勝者	A-2敗者	V S	B-2敗者
13:20	第5試合	D2位	V S	H1位		V S	
15:00	第6試合	ベスト4A	V S	ベスト4D		V S	

男子ベスト15決勝ラウンド/ベスト4リーグ戦  
 11/19(日)長岡市中之島体育館

		Aコート(入口左側)			Bコート(入口右側)		
8:00	開場						
		8:40まで第2試合のチームがアップを行う					
9:00	第1試合	C1位	V S	B2位	J1位	V S	F1位
10:05	第2試合	G1位	V S	K1位	C2位	V S	B1位
11:40	第3試合	A-1敗者	V S	B-1敗者	A-2敗者	V S	B-2敗者
12:45	第4試合	A-1勝者	V S	B-1勝者	A-2勝者	V S	B-2勝者
14:30	第5試合	ベスト4A	V S	ベスト4D		V S	

# 令和5年度 Honda Cars 長岡カップ 第45回新潟県U12バスケットボール選手権大会 中越支部予選会 兼 第11回アオーレ杯ミニバスケットボール大会

女子予選ラウンド：11/11(土) 長岡市中之島体育館 M.O.Qリーグ (開場時間8:00)  
女子予選ラウンド：11/12(日) 長岡市中之島体育館 L.N.P.Rリーグ (開場時間8:00)

※試合時間 6-1-6-ハーフ5分-6-1-6とする

※組合表において左側チームが淡色とする。

※同点の場合延長戦を行う

※各リーグ順位決定方法

①勝率②同率の場合直接対決結果③得失点結果(同率対象チームのみで算出)

L~O リーグ上位1.2位 決勝ラウンドに進出  
P~R リーグ上位1位のみ 決勝ラウンドに進出

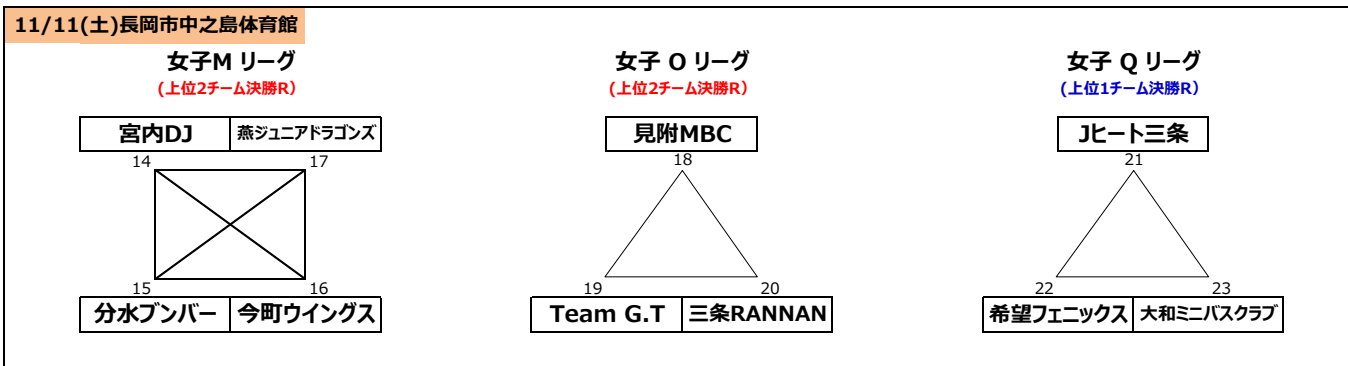
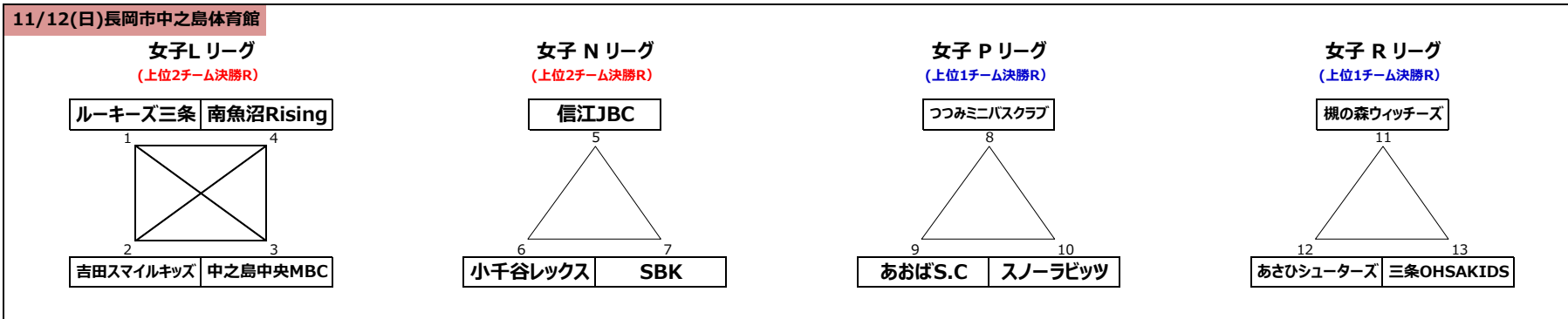

## 女子予選ラウンド (M.O.Qリーグ)

11/11(土)長岡市中之島体育館

		Aコート(入口左側)			Bコート(入口右側)		
8:00	開場						
8:40	代表者会議	8:40まで第2試合のチームがアップを行う					
9:00	第1試合	宮内	V S	分水	今町	V S	燕
10:05	第2試合	見附	V S	TeamG.T	Jヒート	V S	希望
11:10	第3試合	宮内	V S	今町	分水	V S	燕
12:15	第4試合	見附	V S	RANNAN	Jヒート	V S	大和
13:20	第5試合	宮内	V S	燕	分水	V S	今町
14:25	第6試合	TeamG.T	V S	RANNAN	希望	V S	大和

## 女子予選ラウンド (L.N.P.Rリーグ)

11/12(日)長岡市中之島体育館

		Aコート(入口左側)			Bコート(入口右側)		
8:00	開場						
8:40	代表者会議	8:40まで第2試合のチームがアップを行う					
9:00	第1試合	ルーキーズ	V S	吉田	中之島	V S	南魚沼
10:05	第2試合	信江	V S	小千谷	つつみ	V S	あおば
11:10	第3試合	槻の森	V S	あさひ	ルーキーズ	V S	中之島
12:15	第4試合	吉田	V S	南魚沼	信江	V S	SBK
13:20	第5試合	つつみ	V S	スノラビ	槻の森	V S	OHSAKIDS
14:25	第6試合	ルーキーズ	V S	南魚沼	吉田	V S	中之島
15:30	第7試合	小千谷	V S	SBK	あおば	V S	スノラビ
16:35	第8試合	あさひ	V S	OHSAKIDS			

令和5年度 Honda Cars 長岡カップ 第45回新潟県U12バスケットボール選手権大会  
 中越支部予選会 兼 第11回アオーレ杯ミニバスケットボール大会

女子ベスト11決勝ラウンド/ベスト4リーグ戦：11/19(日)長岡市北部体育館 (開場時間8:00)  
 ※ベスト4リーグ戦1試合目を行う AvsD/BvsD

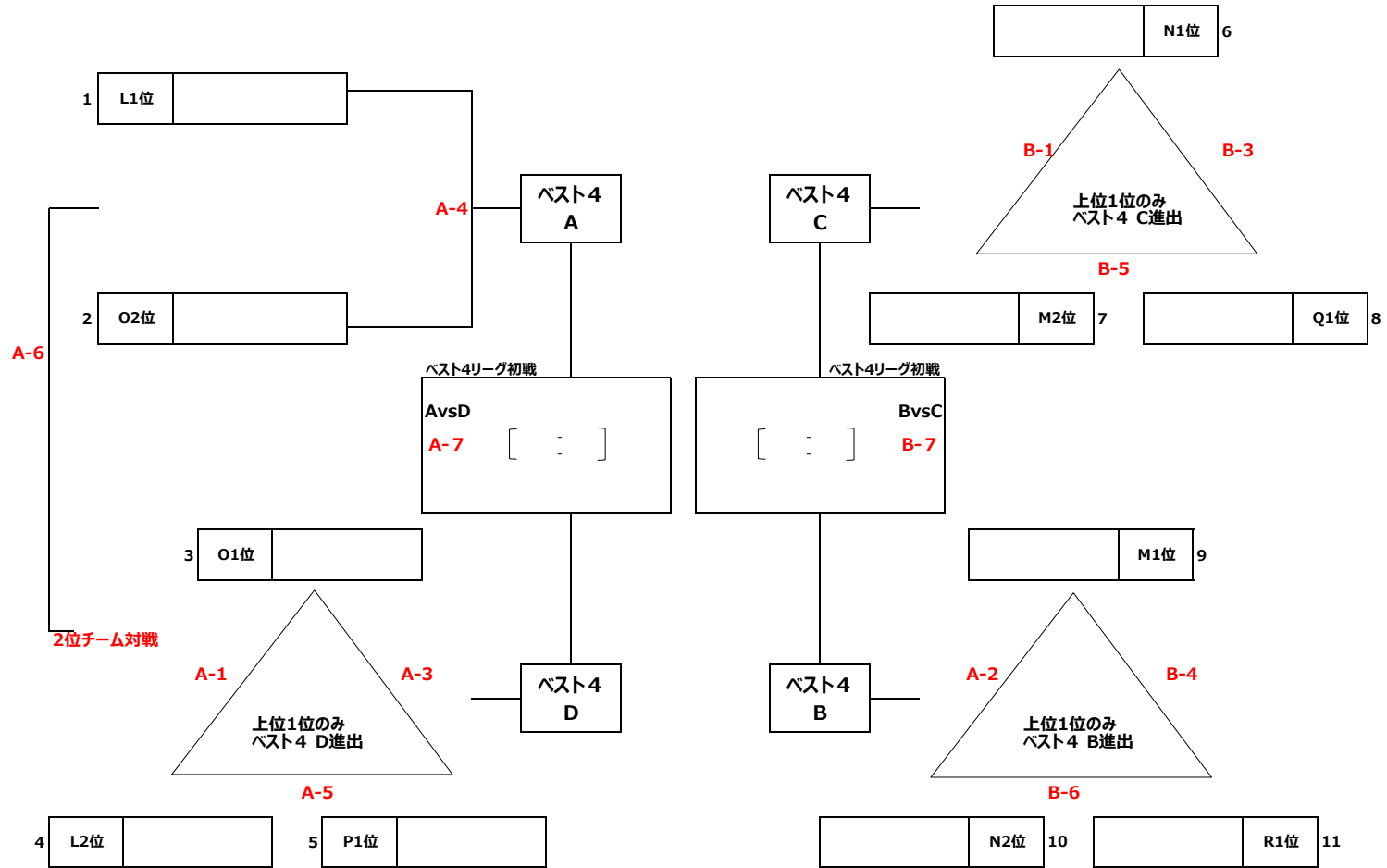

女子ベスト11決勝ラウンド/ベスト4リーグ戦  
 11/19(日)長岡市北部体育館

		Aコート(入口左側)			Bコート(入口右側)		
8:00	開場						
8:40まで第2試合のチームがアップを行う							
9:00	第1試合	O1位	V S	L2位	N1位	V S	M2位
10:05	第2試合	M1位	V S	N2位		V S	
11:10	第3試合	O1位	V S	P1位	N1位	V S	Q1位
12:15	第4試合	L1位	V S	O2位	M1位	V S	R1位
13:20	第5試合	L2位	V S	P1位	M2位	V S	Q1位
14:50	第6試合	A4敗者	V S	Dの2位		V S	
15:55	第7試合	ベスト4A	V S	ベスト4D	ベスト4B	V S	ベスト4C

令和5年度 Honda Cars 長岡カップ 第45 回新潟県U12 バasketボール選手権大会  
中越支部予選会 兼 第1 1 回アオーレ杯ミニBasketボール大会

女子ベスト4リーグ戦 初戦：11/19(日) 会場：長岡市北部体育館（開場時間8:00）  
男子ベスト4リーグ戦 初戦：11/18(土)・11/19(日) 会場：長岡市中之島体育館（開場時間8:00）  
男子／女子ベスト4リーグ戦：11/23(木祝) 会場：長岡市北部体育館（開場時間8:00）

男女ベスト4決勝リーグ

11/19 長岡北部体			試合
A7	15:55	女子	A-D
B7	15:55	女子	B-C
11/18長岡市中之島体			試合
A6	15:00	男子	A-D
11/19長岡市中之島体			試合
A5	14:30	男子	B-C

※組合表において左側チームが 淡色とする。

※決勝リーグ戦順位の決め方

1. 勝率の高いチームを上位とする。
2. 同勝率の場合

総得点-総失点、次に総得点÷総失点の高いチームを上位とする

※同率対象チームのみで算出する

総得点-総失点、次に総得点÷総失点の高いチームを上位とする

**男子上位4チーム／女子上位3チームを県大会出場チームとして推薦**

11/23 長岡北部体		Aコート	試合	Bコート	試合
第1試合	9:00	女子	A-C	女子	B-D
第2試合	10:20	男子	A-C	男子	B-D
第3試合	11:30	女子	A-B	女子	C-D
第4試合	12:40	男子	A-B	男子	C-D

女子決勝リーグ		A	B	C	D	勝敗	得失点	順位
A			[ : ]	[ : ]	[ : ]			
B		[ : ]		[ : ]	[ : ]			
C		[ : ]	[ : ]		[ : ]			
D		[ : ]	[ : ]	[ : ]				

男子決勝リーグ		A	B	C	D	勝敗	得失点	順位
A			[ : ]	[ : ]	[ : ]			
B		[ : ]		[ : ]	[ : ]			
C		[ : ]	[ : ]		[ : ]			
D		[ : ]	[ : ]	[ : ]				